

art. 95316

CORPO COLLETTORE VALU-RAPID

collettore modulare componibile Ø 26 con uscite Ø 16



DESCRIZIONE

Il collettore **valu-rapid** è stato progettato e realizzato per l'impiego negli impianti di riscaldamento a radiatori/condizionamento e negli impianti di riscaldamento/raffrescamento a pannelli radianti e si inserisce nella vasta gamma delle raccorderie **safety**; ogni singolo modulo può essere assemblato con rapidità e semplicità con le quantità di uscite ai circuiti previsti dal progetto termotecnico.

Lo studio dettagliato dei particolari costruttivi conferisce all'elemento **valu-rapid** una serie di vantaggi tecnici che lo differenziano dai normali collettori di distribuzione; la conicità degli elementi da assemblare garantisce l'assoluta tenuta idraulica alle diverse temperature e pressioni; il blocco di finecorsa consente l'allineamento perfetto delle varie uscite e la staticità dei moduli assemblati. Un maggiore contenuto di fluido e una minore perdita di carico lo distinguono nelle prestazioni funzionali.

Ogni singolo modulo è dotato di una filettatura standard da $\frac{3}{8}$ " per montare i componenti idonei all'impianto da realizzare.

SPECIFICHE PRODOTTO

MISURE (in mm.)

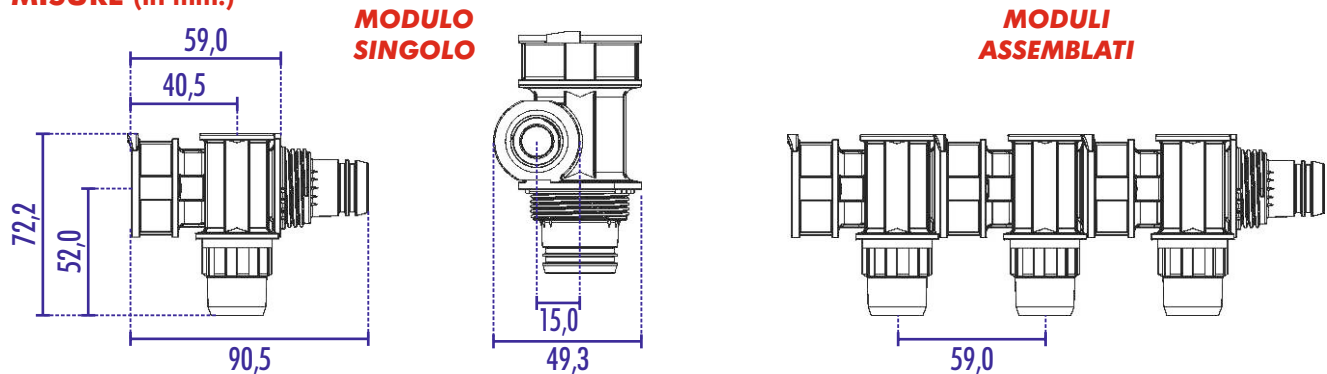

CARATTERISTICHE TECNICHE

Materiale:

- collettore PA-M - Poliammide 66 speciale, modificata
- calotta MOD-IT - Materiale studiato e realizzato su specifiche di aquatechnik
- o-ring EPDM (Etilene Propilene Diene) perossido shore 70

Colore:

- collettore nero (con marcatura in colore grigio chiaro)
- calotta grigio
- o-ring nero

Peso:

- collettore 54,9 g
- calotta 6,2 g
- o-ring 0,7 g (n. 2 del Ø 16 e n. 2 del Ø 26)
- totale 61,8 g

Marcatura (collettore): logo aziendale, nome commerciale, lotto di produzione, sigla materiale base, numero progressivo di stampa.

Temperatura d'esercizio: da 0°C a 95°C

Pressione massima d'esercizio a 95°C: 3 bar

NORME DI RIFERIMENTO (CONFORMITA')

I collettori **valu-rapid** sono progettati e prodotti da aquatechnik nell'osservanza del sistema di gestione per la qualità UNI EN ISO 9001:2000 (certificato n. IIP 640 - IQNET IT-16323).
Tutti i componenti del sistema **valu-technik** hanno ottenuto la certificazione UNI EN 1264.

art. 95316 CORPO COLLETTORE VALU-RAPID

collettore modulare componibile Ø 26 con uscite Ø 16

ACCESSORI E PERSONALIZZAZIONE DEI MODULI

La completezza della gamma di accessori per collettori **valu-rapid** permette di personalizzare i collettori in base alle specifiche necessità di ogni impianto.

Di seguito vengono analizzati i principali accoppiamenti.

MODULI AGGIUNTIVI		
Articolo	Descrizione	Figura
95316	Modulo aggiuntivo collettore valu-rapid Ø 26 uscita 16	
74005	Tubo multi-calor Ø 16	
74505	Tubo multi-eco Ø 16	
75005	Tubo polipert Ø 16	

Alle uscite dei collettori **valu-rapid**, oltre al tubo multi-calor, possono essere connessi i tubi multi-eco, polipert e tubi in PE-X*.

***NB:** l'utilizzo dei tubi PE-X e PE-RT con la raccorderia **safety** è consentito solamente con spessori uguali a quelli dei tubi **multi-calor**. Per maggiori informazioni consultare il servizio tecnico **aquatechnik**.

MONTAGGIO ACCESSORI PER LA REGOLAZIONE DELLA MANDATA		
Articolo	Descrizione	Figura
92218	Detentore micrometrico (da 3/8") per bilanciamento collettori, completo di calotta cieca di chiusura	

La regolazione della mandata dei collettori **valu-rapid** può essere effettuata montando sulla filettatura femmina da 3/8", posta sulla parte superiore del collettore **valu-rapid**, il detentore micrometrico (art. 92218): è possibile regolare l'apertura del circuito intervenendo con una chiave a brugola.

NB: il collettore **valu-rapid** art. 95316 non può ospitare il misuratore di portata.
All'occorrenza è disponibile l'apposito collettore **valu-rapid** Ø 26-16 con misuratore di portata pre-montato (art. 95492) compatibile e accoppiabile in tutto e per tutto al collettore art. 95316.

MONTAGGIO ACCESSORI PER LA GESTIONE DEL RITORNO		
Articolo	Descrizione	Figura
92208	Vitone a spillo (da 3/8")	
92150	Testina elettrica ON/OFF	
92155	Testina elettrica con microinterruttore di fine corsa	
22190	Volantino	

La gestione del ritorno dei collettori **valu-rapid** può essere effettuata montando sulla filettatura femmina da 3/8", posta sulla parte superiore del collettore, il vitone a spillo (art. 92208) a cui è possibile applicare:

- testine elettriche (che permettono il controllo remoto di ogni singolo anello del collettore):
 - ON/OFF (art. 92150) alimentazione 230V~50/60Hz - tempo apertura c.ca 3 min.;
 - con microinterruttore di fine corsa (art. 92155) alimentazione 230V~50/60Hz - tempo apertura c.ca 3 min.);
- volantino (art. 22190) per l'apertura/chiusura manuale di ogni singolo anello del collettore.

art. 95316 CORPO COLLETTORE VALU-RAPID collettore modulare componibile Ø 26 con uscite Ø 16

MONTAGGIO GRUPPO DI SCARICO E SFOGO AUTOMATICO

Articolo	Descrizione	Figura
92229	Gruppo di scarico e sfogo automatico safety	

E' possibile connettere al collettore **valu-rapid** l'apposito gruppo di scarico e sfogo automatico con portagomma **safety** (art. 92229).

MONTAGGIO GRUPPO DI SCARICO / MONTAGGIO GRUPPO DI SFIATO (SOLUZIONE 1)

Articolo	Descrizione	Figura
21064	Tappo riduttore Ø 26 con filettatura da 1/2"	
92332	Valvola di sfianto manuale filettata Maschio 1/2"	
93370	Valvola di scarico impianto (completa di tappo) attacco fil. M 1/2" - scarico fil. M 3/4"	

Assemblando al collettore **valu-rapid** il tappo riduttore (art. 21064), è possibile montare su quest'ultimo la valvola di sfianto manuale (art. 92332) o la valvola di scarico impianto (art. 93370).

MONTAGGIO GRUPPO DI SCARICO (SOLUZIONE 2)

Articolo	Descrizione	Figura
20332	Gomito filettato Femmina/Femmina Ø F1/2"x16	
93370	Valvola di scarico impianto (completa di tappo) attacco fil. M 1/2" - scarico fil. M 3/4"	

E' possibile anche utilizzare un'uscita (Ø 16) di un collettore **valu-rapid** per effettuare (previo montaggio del raccordo filettato femmina/femmina art. 20332) lo scarico dell'impianto montando l'apposito raccordo (art. 93370) nella filettatura da 1/2".

MONTAGGIO GRUPPO DI SFIATO (SOLUZIONE 2)

Articolo	Descrizione	Figura
92320	Valvola di sfianto automatica filettata Maschio 3/8"	
92330	Valvola di sfianto manuale filettata Maschio 3/8"	

E' possibile montare sulla filettatura femmina da 3/8" posta sulla parte superiore del collettore **valu-rapid** la valvola di sfianto automatica (art. 92320) o la valvola di sfianto manuale (art. 92330).

RACCORDI SAFETY SPECIALI

Raccordi speciali della serie **safety** rendono personalizzabili le connessioni ai collettori **valu-rapid**, come a fianco raffigurato, permettendo ad ogni installatore di gestire liberamente l'ingresso delle mandate sia a destra che a sinistra.

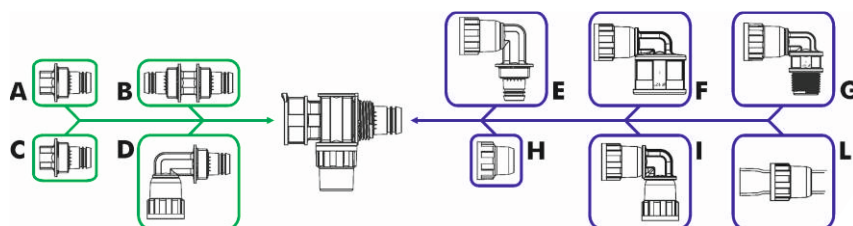

A - tappo maschio, B - manicotto, C - tappo riduttore maschio filettato 1/2", D/E - gomito maschio/femmina, F - gomito filettato femmina/femmina, G - gomito filettato maschio/femmina, H - tappo femmina, I - gomito 90° femmina/femmina; L - tubo multi-calor/multi-eco/polipert/PE-X*.

*NB: l'utilizzo dei tubi PE-X e PE-RT con la raccorderia **safety** è consentito solamente con spessori uguali a quelli dei tubi multi-calor. Per maggiori informazioni consultare il servizio tecnico **aquatechnik**.

art. 95316

CORPO COLLETTORE VALU-RAPID

collettore modulare componibile Ø 26 con uscite Ø 16

MODULI PRE-ASSEMBLATI

I collettori **valu-rapid** vengono anche forniti in moduli pre-assemblati per ottimizzare i tempi di installazione. La modularità dei collettori permette comunque la personalizzazione dei moduli, agevolando la risoluzione delle problematiche cantieristiche. Sarà dunque possibile aggiungere in qualunque momento un anello al circuito o montare una testina elettrica laddove non era prevista in fase di progettazione.

Di seguito vengono elencati tutti i moduli pre-assemblati disponibili per la gamma **valu-rapid** del Ø 26.

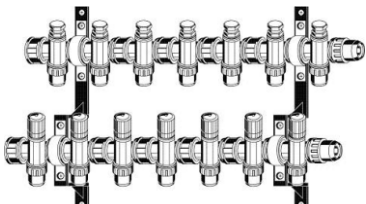
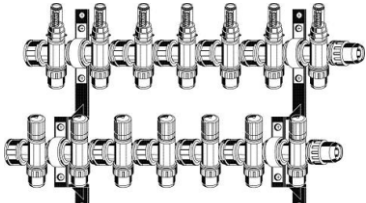
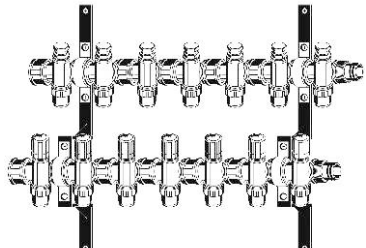
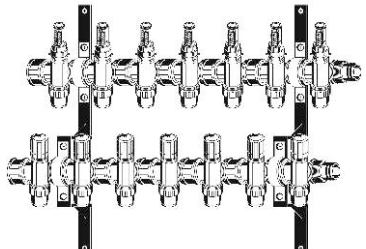
Figura	Descrizione	Articolo	Descrizione
	COLLETTORE VALU-RAPID in PA-M, safety Ø 26-16, assemblato completo di valvole con comando manuale (predisposizione per montaggio testine termoelettriche), detentori micrometrici e staffe di fissaggio per cassetta art. 71460	97504	4 attacchi
		97505	5 attacchi
		97506	6 attacchi
		97507	7 attacchi
		97508	8 attacchi
	COLLETTORE VALU-RAPID in PA-M, safety Ø 26-16, assemblato completo di valvole con comando manuale (predisposizione per montaggio testine termoelettriche), misuratori di portata con chiusura e regolazione micrometrica e staffe di fissaggio per cassetta art. 71460	97514	4 attacchi
		97515	5 attacchi
		97516	6 attacchi
		97517	7 attacchi
		97518	8 attacchi
	COLLETTORE VALU-RAPID in PA-M, safety Ø 26-16, assemblato completo di valvole con comando manuale (predisposizione per montaggio testine termoelettriche), detentori micrometrici e staffe di fissaggio per cassetta art. 71462-64-66 e 73542-44-46	97534	4 attacchi
		97535	5 attacchi
		97536	6 attacchi
		97537	7 attacchi
		97538	8 attacchi
	COLLETTORE VALU-RAPID in PA-M, safety Ø 26-16, assemblato completo di valvole con comando manuale (predisposizione per montaggio testine termoelettriche), misuratori di portata con chiusura e regolazione micrometrica e staffe di fissaggio per cassetta art. 71462-64-66 e 73542-44-46	97554	4 attacchi
		97555	5 attacchi
		97556	6 attacchi
		97557	7 attacchi
		97558	8 attacchi

art. 95316

CORPO COLLETTORE VALU-RAPID

collettore modulare componibile Ø 26 con uscite Ø 16

MISURE DEI MODULI PRE-ASSEMBLATI (misure in mm.)

Di seguito e a fianco vengono riportate le misure e gli ingombri relative ai collettori valu-rapid pre-assemblati.

Descrizione	Articolo	Larghezza*	A	B	C	D	E
COLLETTORE VALU-RAPID in PA-M, safety Ø 26-16, assemblato completo di valvole con comando manuale (predisposizione per montaggio testine termoelettriche), detentori micrometrici e staffe di fissaggio per cassetta art. 71460	97504	267,5	31,0	130,0	31,0	91,0	255,0
	97505	326,5	31,0	130,0	31,0	91,0	255,0
	97506	385,5	31,0	130,0	31,0	91,0	255,0
	97507	444,5	31,0	130,0	31,0	91,0	255,0
	97508	503,5	31,0	130,0	31,0	91,0	255,0
COLLETTORE VALU-RAPID in PA-M, safety Ø 26-16, assemblato completo di valvole con comando manuale (predisposizione per montaggio testine termoelettriche), misuratori di portata con chiusura e regolazione micrometrica e staffe di fissaggio per cassetta art. 71460	97514	267,5	31,0	130,0	31,0	91,0	255,0
	97515	326,5	31,0	130,0	31,0	91,0	255,0
	97516	385,5	31,0	130,0	31,0	91,0	255,0
	97517	444,5	31,0	130,0	31,0	91,0	255,0
	97518	503,5	31,0	130,0	31,0	91,0	255,0
COLLETTORE VALU-RAPID in PA-M, safety Ø 26-16, assemblato completo di valvole con comando manuale (predisposizione per montaggio testine termoelettriche), detentori micrometrici e staffe di fissaggio per cassetta art. 71462-64-66 e 73542-44-46	97534	267,5	37,0	200,0	37,0	98,0	440,0
	97535	326,5	37,0	200,0	37,0	98,0	440,0
	97536	385,5	37,0	200,0	37,0	98,0	440,0
	97537	444,5	37,0	200,0	37,0	98,0	440,0
	97538	503,5	37,0	200,0	37,0	98,0	440,0
COLLETTORE VALU-RAPID in PA-M, safety Ø 26-16, assemblato completo di valvole con comando manuale (predisposizione per montaggio testine termoelettriche), misuratori di portata con chiusura e regolazione micrometrica e staffe di fissaggio per cassetta art. 71462-64-66 e 73542-44-46	97554	267,5	37,0	200,0	37,0	98,0	440,0
	97555	326,5	37,0	200,0	37,0	98,0	440,0
	97556	385,5	37,0	200,0	37,0	98,0	440,0
	97557	444,5	37,0	200,0	37,0	98,0	440,0
	97558	503,5	37,0	200,0	37,0	98,0	440,0

NB*: la misura relativa alla lunghezza si riferisce ai soli moduli assemblati tra loro e non comprende gruppi di sfianto e raccordi per l'ingresso.

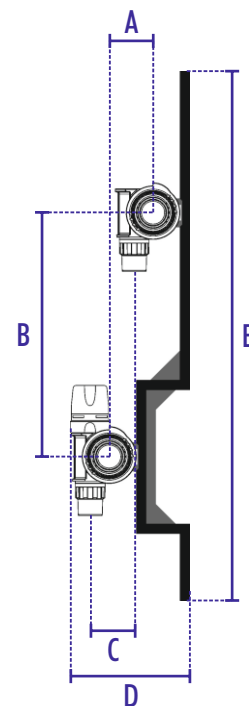

NB: la quota D relativa alla profondità del collettore valu-rapid assemblato, è stata calcolata considerando il montaggio sul ritorno di vitone a spillo (art. 92208) e volantino (art. 22190).

PERDITE DI CARICO

Tra gli innumerevoli vantaggi prestazionali che le raccorderie **safety**, così come i collettori **valu-rapid**, hanno conferito agli impianti termico-sanitari, la maggiore portata di fluido e le ridotte perdite di carico sono tra le più evidenti e senza paragoni con altre tipologie.

Questi valori emergono in modo significativo e, test sperimentali eseguiti da Laboratori Nazionali accreditati su altre figure della gamma, confermano ulteriormente quanto comprovato dall'Azienda costruttrice.

I valori delle perdite di carico dei collettori **valu-rapid** verranno pertanto pubblicati non appena saranno terminati i test sperimentali di laboratorio.

CAMPO DI IMPIEGO

I collettori **valu-rapid** sono utilizzabili:

- per impianti di riscaldamento/raffrescamento radianti a pavimento, a parete e in controsoffittatura;
- per impianti di riscaldamento ad alta temperatura (radiatori);
- per impianti di condizionamento (fan-coil).

art. 95316

CORPO COLLETTORE VALU-RAPID

collettore modulare componibile Ø 26 con uscite Ø 16

POSA/INSTALLAZIONE

L'assemblaggio dei singoli corpi dei collettori **valu-rapid**, finalizzato ad ottenere il numero di uscite necessarie, avviene avvitando tra loro i singoli elementi fino al raggiungimento dell'apposito sistema di antisvitamento nonché dell'apposita battuta che garantisce il perfetto allineamento delle uscite.

Per il collegamento alla rete di adduzione si consiglia l'utilizzo di tubo, previa bicchieratura, **multi-calor**, **multi-eco**, **polipert**, PE-X* o tubazioni di altro genere con portate equivalenti. I collegamenti alle testate dei collettori, così come il collegamento ad ogni uscita, possono essere eseguiti con raccorderie **safety**. **Non connettere filetti standard di uso comune (gas, DIN, ecc.) ai filetti safety.**

Il collegamento alle filettature gas (o standard) può essere effettuato mediante l'utilizzo di raccordi di collegamento della gamma **safety** (giunti filettati maschio e femmina, giunti femmina filettati maschio e femmina, gomiti filettati maschio e femmina, gomiti femmina filettati maschio e femmina, tappi riduttori).

I collettori **valu-rapid** vengono alloggiati nelle apposite cassette (provviste di entrate-uscite destre/sinistre, verticali/orizzontali) posizionabili nella muratura come previsto dal progetto termotecnico.

Eseguito il montaggio ed il collegamento dei collettori, e prima della messa in funzione dell'impianto realizzato, si consiglia di proteggere i collettori multirapid da possibili ed accidentali contatti con vernici, diluenti, solventi, acqua, benzene o altri composti chimici.

***NB:** l'utilizzo dei tubi PE-X e PE-RT con la raccorderia **safety** è consentito solamente con spessori uguali a quelli dei tubi **multi-calor**. Per maggiori informazioni consultare il servizio tecnico **aquatechnik**.

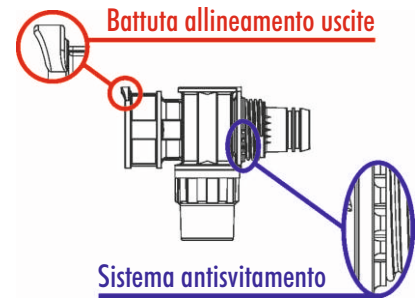

NOTE

- I collettori **valu-rapid**, come tutti i prodotti plastici, sono sensibili ad attacchi chimici; si consiglia di evitare i contatti anche di breve periodo.
- Le parti filettate maschio/femmina (filettature **safety**) dei collettori **non sono compatibili direttamente** con filettature tradizionali gas; si consiglia di utilizzare gli adattatori idonei fabbricati dall'azienda.
- Al termine dell'installazione si deve procedere al collaudo idraulico dell'impianto in conformità alle norme vigenti.
- Si consiglia di non assemblare tra loro più di 8 moduli dei collettori **valu-rapid** Ø 26-16, e comunque di rispettare i valori di portata e il numero di elementi previsti dal progetto termotecnico.

VOCE DI CAPITOLATO

La distribuzione ai vari circuiti di riscaldamento/raffrescamento partirà dai collettori di distribuzione (di materiale plastico PA-M con dispositivo bloccante con fine-corsa dentellato) alloggiati in apposite cassette murabili, alimentati da tubazioni multistrato corrispondenti alle Norme 10954-2 con distintivo n. 282.

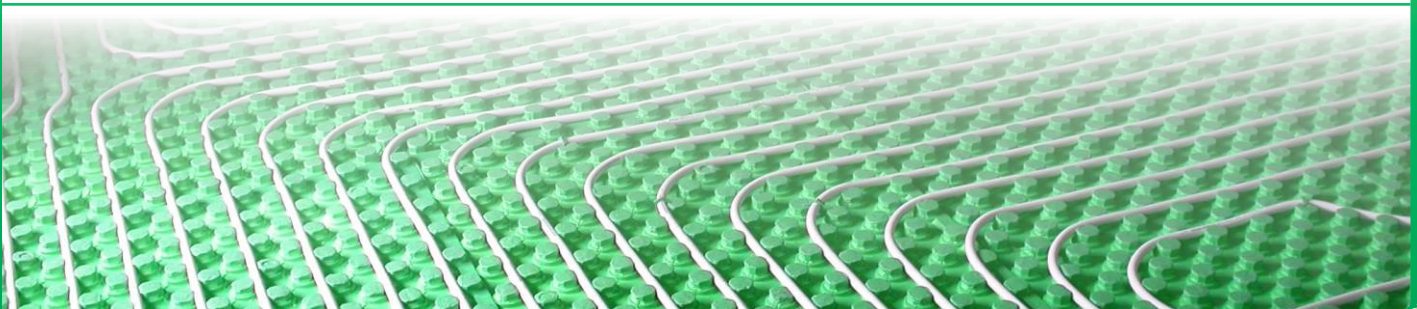

aquatechnik®

SEDE AMMINISTRATIVA, PRODUZIONE, MAGAZZINI

20020 Magnago (MI) - Via P.F. Calvi, 40

Tel. 0039 0331 307015 - Fax 0039 0331 306923

E-mail: info@aquatechnik.it

www.aquatechnik.it

